

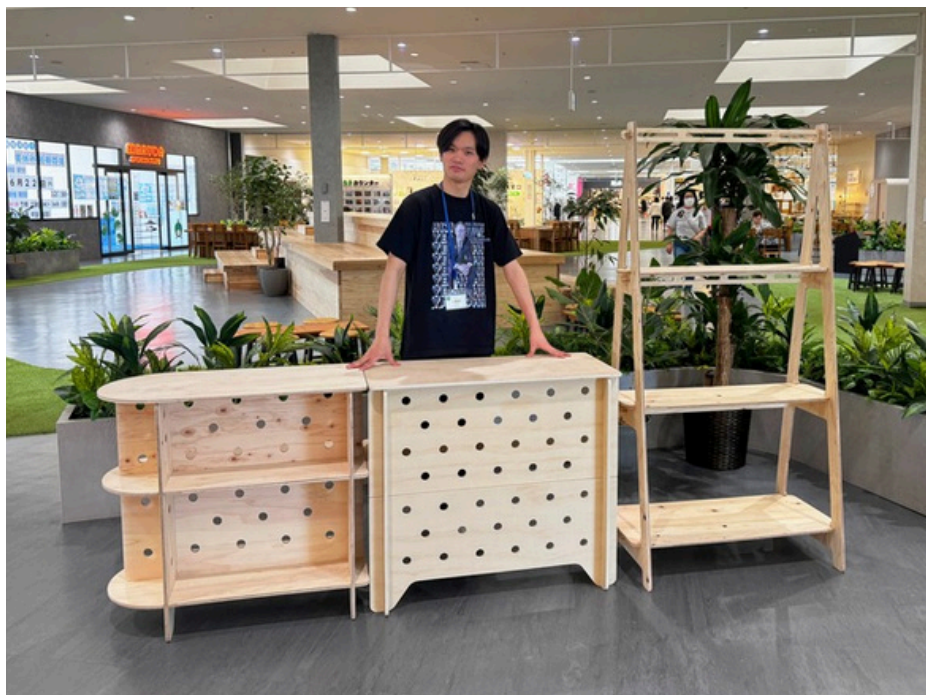

## Komorebi 《地域事業者枠》 催事出店要項



いせさきガーデンズ  
オペレーションセンター

## 《地域事業者枠》について

### 1. 趣旨

いせさきガーデンズでは、地域で活動する個人事業主、小規模事業者（スモールビジネス）および、学生のチャレンジ機会創出と販路拡大支援を目的として、Komorebi催事スペースの出店者を募集します。

Komorebiを、地域で活動する人々の発表や販売/交流の場として活用することで、新たな挑戦を応援するとともに、来館者と地域事業者が出会う機会を創出し、地域に開かれたコミュニティ空間を目指します。

### 2. 出店対象および出店内容

地域で活動する個人事業主、小規模事業者（スモールビジネス）および学生を対象とします。特に、実店舗を持たず、イベント出店やマルシェ出店を主な販路として活動している事業者や、将来的な創業・事業化を目指す学生のチャレンジ出店を歓迎します。

#### 【対象例】

- ・ハンドメイド作家・クラフト作家・食品販売事業者・移動販売事業者
- ・地域活動団体・高校生・大学生・専門学校生・学生クリエイター・学生起業家
- ・その他施設が適切と認める個人または団体

#### 【出店内容例】

- ・ハンドメイド作品販売・クラフト作品販売・焼菓子、パン等の食品販売
- ・地域活動PR・研究活動や制作活動の発表・サービス紹介
- ・その他施設が認める内容

※本制度は地域事業者および学生のチャレンジ支援を目的とした制度です。

法人による販売促進活動、企業PR、会員募集等を目的とした出店は、対象外となります。

法人事業者の出店については、通常の催事スペース利用としてご相談ください。

3. 出店場所 いせさきガーデンズ内 Komorebi 催事スペース

4. 出店時間 搬入時間 9:00～9:45 / 出店時間 10:00～ / 終了時間 15:00～19:00の間で自由設定  
※食品販売は売切れ次第、終了可能 ※完全撤収 19:30 厳守

5. 出店料金

区分	出店料
平日	2,500円/日 (税別)
土日祝日	3,000円/日 (税別)

6. 貸出什器

出店料には、施設指定の基本什器貸出料を含みます。

※催事空間全体の景観統一のため、施設指定什器をご利用いただきます。

※什器はカインズDIYマーケット商品を活用しています。



7. 出店できない内容

法令に違反するもの・公序良俗に反するもの・宗教活動・政治活動・反社会的活動

過度な勧誘行為・騒音、臭気等により周辺店舗や来館者へ影響を及ぼすもの

施設運営上支障があるもの・その他施設管理者が不相当と判断するもの

## 8. 出店までの流れ

- ① 出店希望者が催事申込みをおこなう
- ② 施設側にて内容確認・承認
- ③ 催事実施
- ④ 催事終了後、請求書を発行、メールで送付
- ⑤ 利用料金のお支払い



出展者募集および出店申し込みは  
まきばプロジェクトホームページにて行います。  
<https://makiba.life>

開催 2 週間前	開催 1 週間前	開催日
空き枠確認	～ 募集開始	～ 確定
		催事実行

## 9. その他

- ・ 出店場所は施設側で指定いたします。オペレーションセンターの案内に従ってください。
- ・ 販売に必要な許可・届出等は出店者の責任で取得してください。
- ・ 自前の什器は、卓上に収まるサイズのもの、A型看板のみ、持ち込みが可能です。
- ・ 館内景観保持のため、のぼりの設置はできません。
- ・ 施設の都合により出店を中止または変更いただく場合があります。
- ・ 出店中の事故、盗難、商品管理等については出店者の責任において対応してください。

【お問い合わせ】 いせさきガーデンズ オペレーションセンター

TEL : 080-2771-7031 又は 080-5089-3996 (秋山) MAIL : [isesaki.gardens@iselove.com](mailto:isesaki.gardens@iselove.com)

# 貸出什器 Aセット (① + ② + ③)

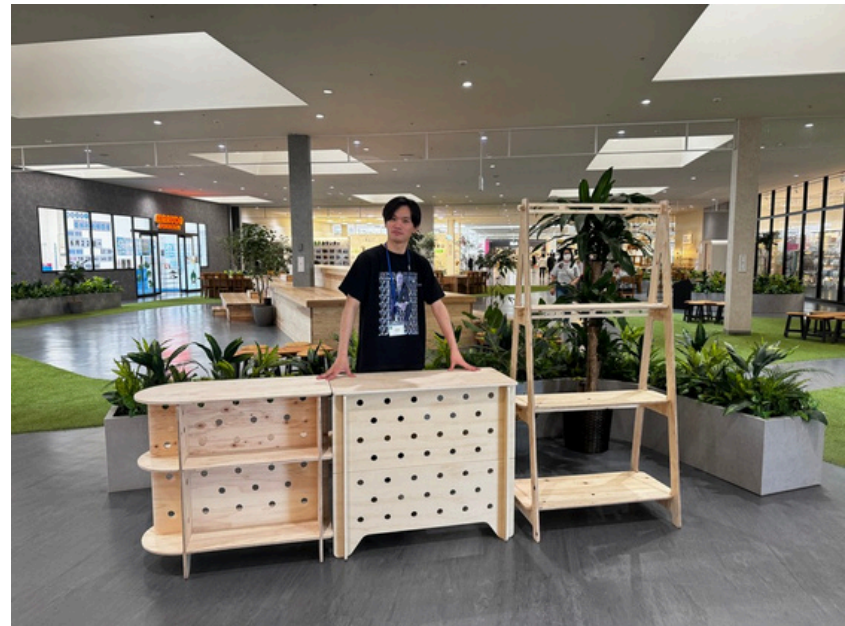

# 貸出什器 Bセット (① + ④ + ⑤)



## 【貸出什器】 サイズ詳細

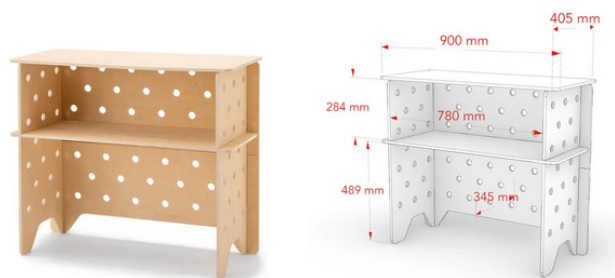

持ち運びできるカウンターテーブル M

①

材質 合板(松)  
サイズ 幅90×奥行40.5×高さ79.5  
重量 約11.4kg



持ち運びできるカウンターディスプレイテーブル (半円)

②

材質 合板(ラーチ)  
サイズ 幅85×奥行40.5×高さ80  
重量 約13.45kg



木製A型スリムディスプレイ

③

材質 合板(ラーチ)  
サイズ 幅86×奥行49.7×高さ170  
重量 約8.2kg



折りたたみできる木製ディスプレイ

④

材質 合板(ラーチ)  
サイズ 幅80.7×奥行36.7×高さ146.8  
重量 約9.95kg

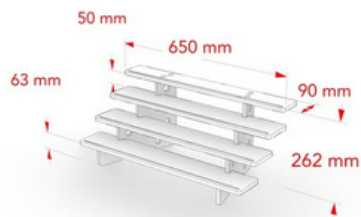

持ち運びできる卓上ディスプレイ（10cm×4段）

⑤

材質 合板(ラーチ)  
サイズ 幅65×奥行32.8×高さ26.2  
重量 約2.4kg

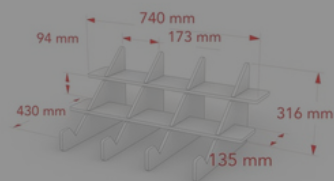
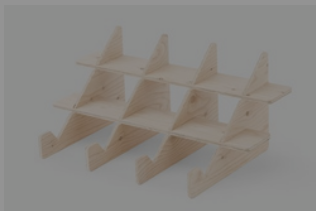

簡単に組み立てられる傾斜台

材質 合板(ラーチ)  
サイズ 幅74×奥行43×高さ31.7  
重量 約3.1kg



積み重ねできるフリーBOX L

※写真掲載 Lサイズ 横2列×縦2段使用

# 準備中

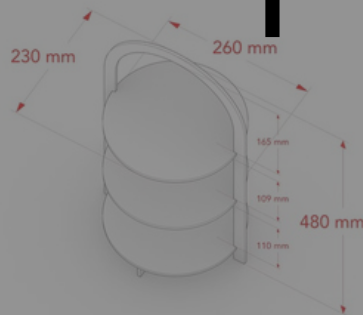

AFTERNOON（マルシェ什器）

材質 MDF  
サイズ 幅26×奥行23×高さ48  
重量 約740g

## 催事出店に関する基本ルール

本施設では、施設全体の統一感や快適な環境を維持するため、催事出店にあたり以下のルールを定めています。  
すべての出店者は、これらを遵守のうえ催事を実施してください。

### 1. 広告物・掲示物について

- ・のぼり旗およびそれに類する広告物の掲出はできません。
- ・施設の景観やイメージを損なうおそれのある、過度に華美なデザインや周囲の環境にそぐわない装飾も認められません。
- ・施設内の見通しや安全確保のため、設置物の高さは160cm以内とさせていただきます。  
視界を遮るおそれのある什器・装飾物の設置はご遠慮ください。



### 2. 出店区画の遵守

催事は、施設が指定した出店区画内でのみ実施してください。

区画外への什器・商品・装飾物のはみ出し、通路・共用部での営業行為、声掛け・呼び込み行為は禁止とします。

### 3. 呼び込み・接客行為について

通行中の来館者に対する過度な声掛け、区画外での勧誘行為、立ち止まりを強要するような行為は禁止です。

あくまで来館者の自由な導線・滞在を尊重した接客を行ってください。

### 4. テナント・来館者への配慮

テナントの営業を妨げる行為や、騒音・振動・臭気等により迷惑となる行為は禁止します。

テナントや来館者から苦情・指摘があった場合は、施設の指示に従い速やかに対応してください。

### 5. ルール違反時の対応

上記ルールに反する行為、または施設運営上支障があると判断される行為が確認された場合には、施設の判断により催事内容の変更、是正指示、または即刻中止をお願いする場合があります。その際、異議申し立てはできないものとします。

## 入館・搬入出について

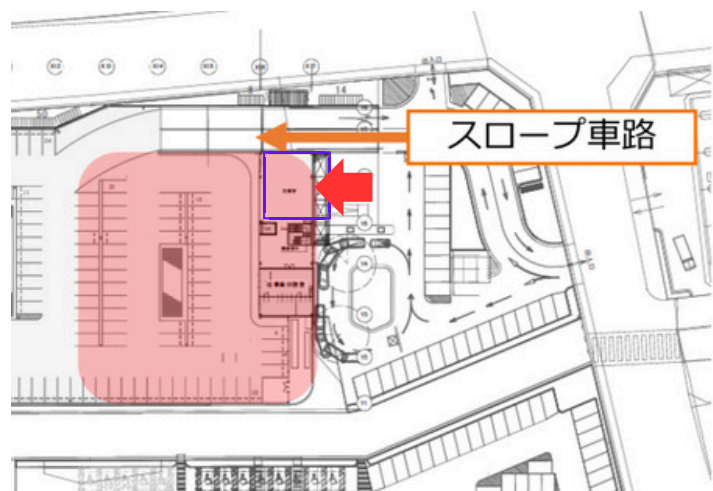

施設西側（屋上駐車場スロープ横）に、従業員搬入口がございます。

お車でお荷物を搬入されます方は、（左図：赤矢印）の位置にお車を停めて従業員通用口より入館し、警備室にて入館手続きを行ってください。

※運送業者のトラックが停まっている場合がありますので、ご配慮ください。

入館手続きを済ませ、搬入口付近にお荷物を降ろした後、お車を屋上駐車場へ速やかに移動していただきますようお願いいたします。

お車の移動後、スロープを降って、従業員通用口より館内へ、バックヤード通路より、会場の「Komorebi」エリアへ搬入いただきます。



### 【入館手続き方法】

- ・催事イベント専用の台帳へ、受取った「入館パス」のナンバーと入館時刻、車両ナンバー等をご記入いただきます。
- ・入館パスがない方はバックヤードへの出入りは出来ません。関係者の人数分、必要となります。
- ・追加搬入をする際は、必ず搬入口よりバックヤードを通って行ってください。お客様入口等からの搬入はできません。
- ・催事イベント会場内では、休憩中以外、入館パスを必ず着用（携行）してください。

### 【当日タイムスケジュール】

#### 8:30～9:30 出店者搬入・設営

※時間外の搬入搬出については、別途警備費用（追加料金）をご負担いただきます。

9:45～9:55 施設担当者 立ち会い確認

10:00～ 催事イベント開始

終了時刻 入館手続きを行った方は、必ず退館手続きを行い、従業員通用口からお帰り下さい。

※搬出は搬入同様、搬入口付近の駐車スペースへ車両の留め置きはできませんので、速やかに荷物を載せてお帰り下さい。





# 催事スペース (Komorebi)

